



TAKSLUK, SUPER UV

for avvanning av tak og terrasser

NBI sertifisert

BRUKSOMRÅDER

- For avvanning av tak og terrasser
- For innbygging i JOTIs takavvanningssystem, UV-systemet
- Fungerer etter fullstrømningsprinsippet – utført med luftlås som forhindrer luftinnblanding i avløpsnett.

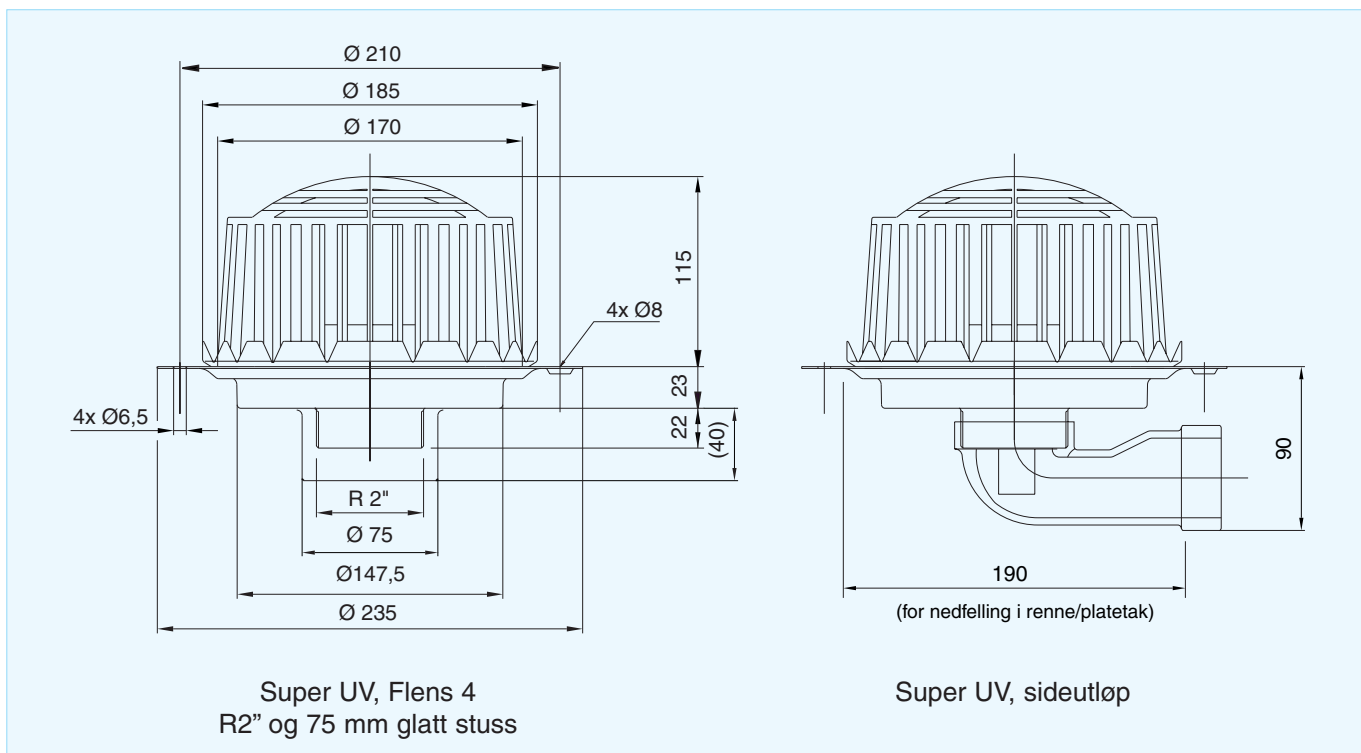

Dimensjoneringen av rørene utføres av Purus Joti AS.
For å gjøre dette trenger vi følgende opplysninger:

1. VANNMENGDER

Vi må kjenne vannmengde per sluk og kan få dette i form av ett av tre alternativer:

- A Vannmengde per sluk i l/s.
- B Tilrenningsareal per sluk.
- C Takplan med slukplassering og fall/høyrygger.

2. HØYDER, LENGDER

Disse opplysninger tar vi ut fra tegninger som kan sendes oss i form av ett av tre alternativer:



- A Plantegninger samt oppleggsskjema/event. snitt. Målsatt eller i målestokk.
- B Isometrisk skisse. Målsatt eller i målestokk.
- C Annen form for skisse. Målsatt.

3. RØRTYPE



De forskjellige rørtyper har ofte ulik i.d. og vi må vite hvilken rørtype som er tenkt benyttet

TAKSLUK, SUPER UV

UV-TAKSLUK

| | NRF nr. | Betegnelse |
|---|-----------|--|
|  | 340 24 65 | Super UV53 - flens 4 - R2" |
| | 340 24 83 | Super UV69 - flens 4 - 75 mm, glattstuss |
| | 340 24 82 | Super UV53 - flens 8 for platetak/renne |
|  | 340 24 71 | Super UV49 - for stålrenne |

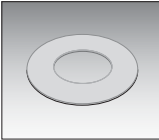
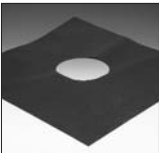
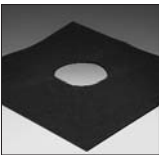

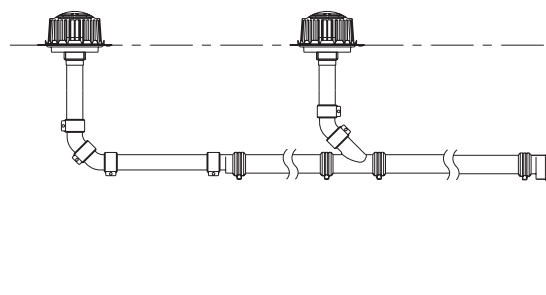
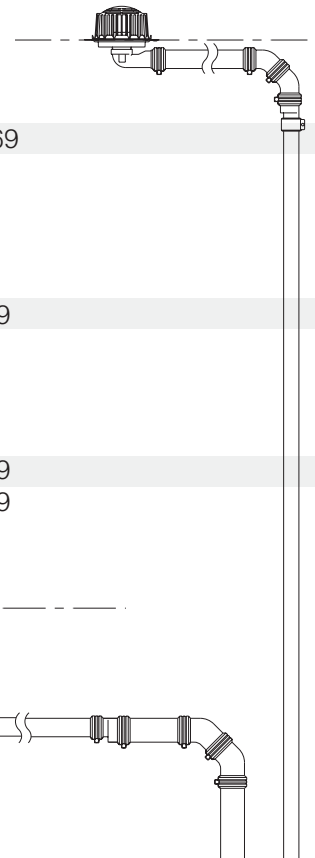

UV-TAKSLUK, TILBEHØR

| | NRF nr. | Betegnelse | Spesifikasjon |
|---|--------------|---|-----------------|
|  | 340 28 51-91 | Strupeskiller for Super UV | Ø15-Ø51 mm |
|  | 340 24 81 | Hylsenøkkel for Super UV | Til M8 |
|  | 340 24 66 | PVC matte, 500x500 mm | For UV 53 og 69 |
|  | 340 24 67 | Membran 501p, 500x500 mm for papptak | For UV 53 og 69 |
|  | 340 24 72 | Isolasjonsskål for Super UV | For UV53 og 69 |
|  | 340 26 56 | Forlengelsesrør R2" /500 | For UV53 og 49 |
| | 340 26 57 | Forlengelsesrør R2" / 500 m/nippel for Aiwell | For UV53 og 49 |

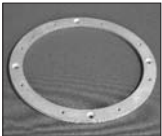
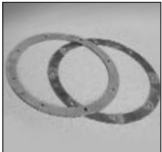

TAKSLUK, SUPER UV

UV-TAKSLUK, TILBEHØR

| | NRF nr. | Betegnelse | Spesifikasjon |
|---|-----------|--|------------------|
|  | 340 24 94 | Super UV R2" / 50 PEH | For UV53 og 49 |
|  | 340 24 74 | Sideutløp Super UV R2" innv. / R2" utv. | For UV53 og 49 |
| | 340 30 84 | Albue m/glatt stuss R2" innv. / 58 mm utv. | For UV53 og 49 |
|  | 340 24 76 | Varme-element - Super UV 10W/230V | For UV53 og 69 |
|  | 340 24 78 | Motflens Super UV | For UV53 flens 8 |
|  | 340 24 84 | Tetningsring EPDM for motflens | For UV53 flens 8 |
| | 340 24 86 | Tetningsring naturgummi for motflens | For UV53 flens 8 |
|  | 340 24 88 | Skruesett for motflens 8 skruer med skive | For UV53 flens 8 |

UV-TAKSLUK, RESERVEDELER

| | NRF nr. | Betegnelse | Spesifikasjon |
|---|-----------|----------------------------------|-----------------|
|  | 340 29 33 | Løvrisk for Super UV, silumin | For UV 53 og 69 |
|  | 340 29 36 | Luftlås for Super UV, silumin | For UV 53 og 69 |
|  | 340 29 06 | Mutter M8 for klemring, Super UV | For UV53 og 69 |
|  | 340 29 07 | Mutter M8 for luftlås, Super UV | For UV53 og 69 |