



Sigex, rustfritt gulvsluk

Gulvsluk i rustfritt stål med sideutløp og 3 x 40 mm anboringer. Ø75 mm, 87,5°

TYPER

Art. nr.	TYPE	UTLØP	
		ØD mm	Type
711 80 95	Sigex 75R	75	Sideutløp, rett
711 81 08	Sigex 75T*	75	Sideutløp, rett

Leveres standard med uttagbar vannlås RAN i rustfritt stål. Automatisk klemring- KL150-Blå. Rist i rustfritt stål. Beskyttelseslokk og monteringsanvisning.

* Type 75T= Trakt, dvs. leveres uten vannlås og med plastrist

BRUKSOMRÅDE

- For bruk i alle typer gulv, primært i støpte dekker
- Som slukdel til JOTIs rustfrie renner og brønner

TILBEHØR

	Bel.kl.	Art. nr.
Låseanordning for rustfri rist		713 84 26
Epoxyring PM150 (gir 3 mm forhøyning)		713 38 95
Rustfri rist m/uttak SR150U	K3	713 83 40
Rustfri rist SRF150	L15 (1,5t)	713 83 34
Rustfri rist SRB150	L15 (2,0t)	713 83 41
Rustfri rist SRB150L*	L15 (2,0t)	713 83 42

* med låsebøyle

ALTERNATIV VANNLÅS

	Art. nr.
Nood, rustfri	NRF 338 46 73

FORHØYNINGSRINGER

Navn	Materiale	Høyde mm	Art. nr.
FHR25	Rustfr. stål	25	713 36 15
FHR50	Rustfr. stål	50	713 36 23
FHR100	Rustfr. stål	100	713 36 24

VERKTØY

	Art. nr.
Purus kniven	711 35 94
JOTI innerlokk for tetthetstesting av membran	NRF 340 11 74

KVALIFIKASJONSKRAV TIL MONTØR

Rørlegger med fagbrev som har bestått kurs i gjeldende våtromsnorm.

KAPASITET

Avrenning fra gulv:

Over rist Ø 75 mm **3,0 l/s**

MATERIALE

- Rustfri syrefast stål, EN 1.4404 / SS 2347.
- Godstykkelse: 1,5 mm.

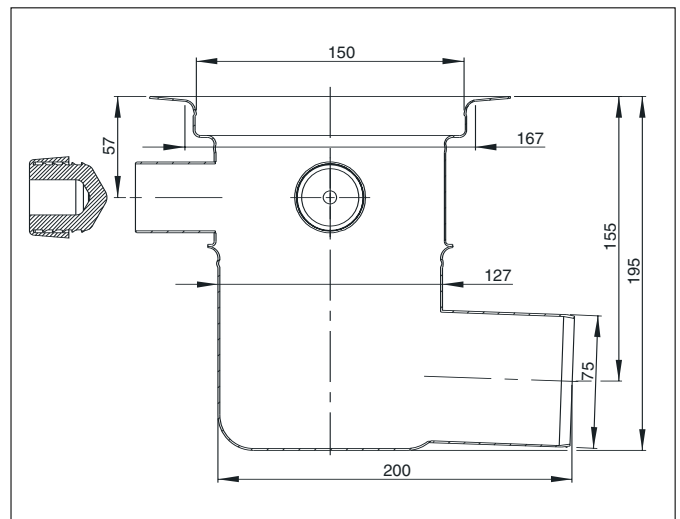

Mål i mm



NOODs bevegelige vannlåskopp er fjærbelastet og sørger for at vannlåsen er lukket når vannstanden synker.

NOOD

Alternativ vannlås NOOD med funksjon for luktstopp og tilbakeslagsventil. Holder tett selv uten vann i vannlås. NOOD leveres i PP-plast eller rustfritt stål.

For å opprettholde en kontinuerlig produktutvikling forbeholder Purus Joti AS seg retten til å forandre tekniske spesifikasjoner uten forhåndsvarsel.

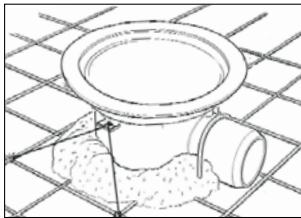

Sluket bindes til armeringen

Montering i betongdekker.

Ved innstøping festes sluket til armeringsjernene. Fest med ståltråd i slukets festeører eller hull i slukflens. Riktig høyde oppnås med et avkappet plastrør 110 mm under sluket.

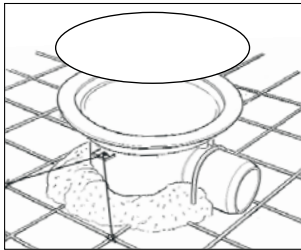

Husk sett på beskyttelseslokket før støping.

Ved påstøp, se side for forhøyningsringer!

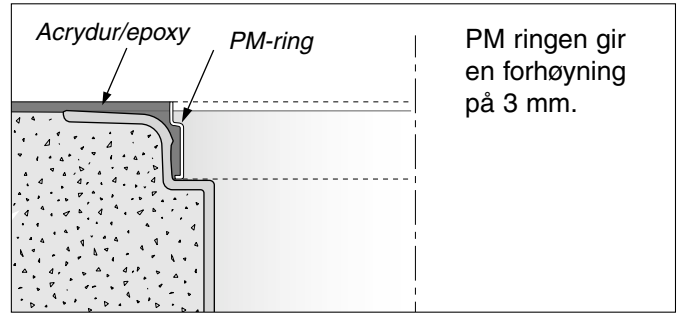

PM ringen gir en forhøyning på 3 mm.

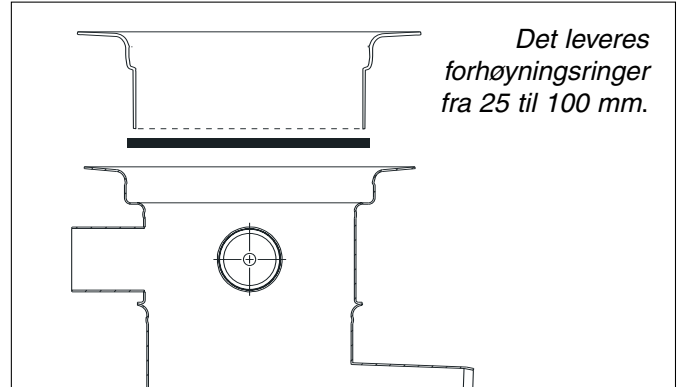

Det leveres forhøyningsringer fra 25 til 100 mm.

ANBORING OG TILSLUTNING TIL AVLØPSNETTET

Ved tilslutning til avløpssystem av plast, ABS/PEH/PVC benyttes muffe med tetningsring. For MA-rør brukes MA-koblinger. Konf. rørleverandørens anvisninger.

Dykking

Maks 40mm avløpsrør fra eksternt utstyr kan også tilsluttes sluket via risten og dykkes. Det finnes egen rist med uttak for dykking.

FUNKSJONSTEST/SLUTTKONTROLL

For å prøve tetthet til membran på gulv kan man bruke "vanntesten". Testen går ut på at man blokkerer sluket og fyller vann i det bassenget som membranen danner. Dersom det er mulig skal vannet stå minst 20 mm over slukristen i 24 timer, se illustrasjon!

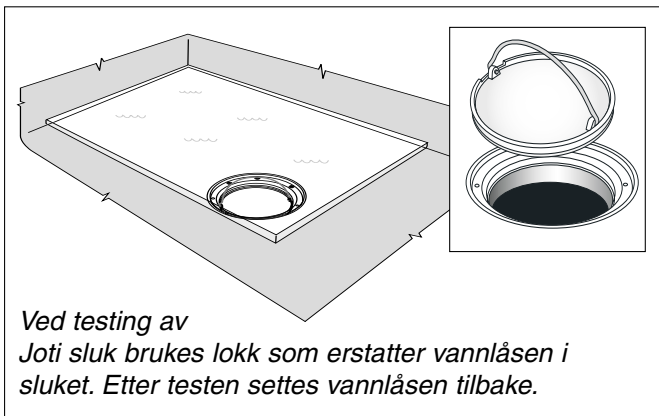

Ved testing av Joti sluk brukes lokk som erstatter vannlåsen i sluket. Etter testen settes vannlåsen tilbake.

HMS (HELSE, MILJØ OG SIKKERHET)

Plastsluket gir ingen helserisiko og miljøskade, verken ved montering eller i bruk. Benytt gummihandsker ved rengjøring av vannlåsen.

AVFALLSHÅNDTERING OG DESTRUKSJON

Sluket er produsert i rustfritt stål. Dette er et materiale som ikke avgir skadelige gasser ved brann, og kan gjenvinnes.



PURUS gulvsluk er godkjent i henhold til europanormen for gulvsluk EN 1253. Kan installeres i alle typer våtrom



MEMBRANLEGGEREN

Slukenes klemringer fungerer med membran/ belegget opp til 2 mm tykkelse.

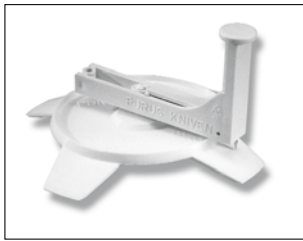

Fjern risten og klemringen i sluket.

For korrekt hulltaging i belegget må PURUS kniven Art.nr. 711 35 94 brukes.

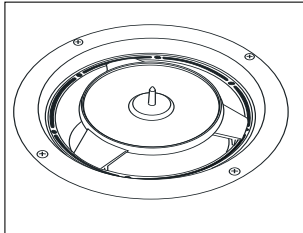

Knivens underdel plasseres i sluket før membran legges.

Membranen/ belegget legges!

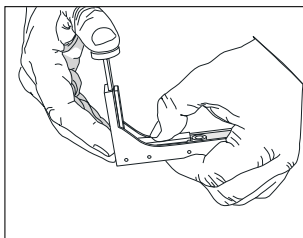

Kniven klargjøres for bruk: Knivbladet kommer frem ved at man presser midt på armen og toppen samtidig.

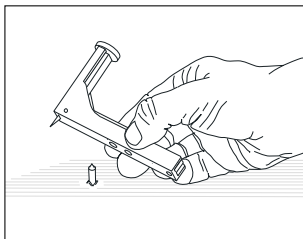

Kniven plasseres på piggen som stikker opp gjennom belegget

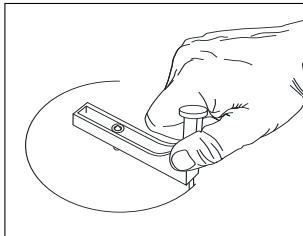

Knivakselen dreies og hullet skjæres ut.

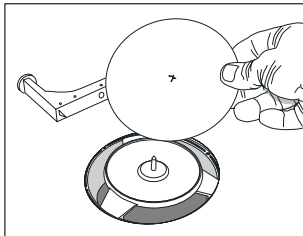

Fjern knivakselen og den løse biten av belegget/ membranen.

Knivsokkelen fjernes/løftes ut av åpningen

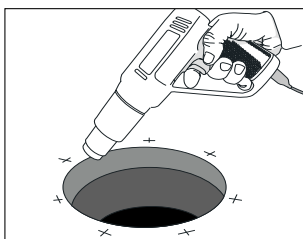

Varm opp membranen/ belegget, press klemringen ned i sluket.



Når belegget er kuttet og varmet presses den blå klemringen ned ved hjelp av risten.



Blå klemring KL150 Art. nr. 714 13 15

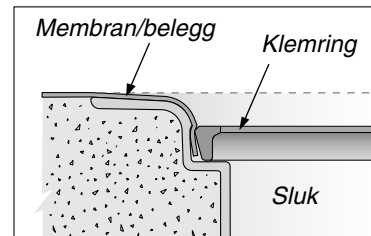

VEDLIKEHOLD

Sluket kan renses for hår, smuss etc. etter at risten er fjernet (vippes opp med f.eks. en skrutrekker). Utløpet kan renses etter at vannlåsen er tatt ut.

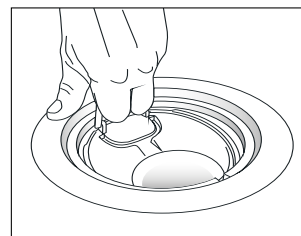

Vannlåsen kan løftes rett opp av sluket ved hjelp av håndtaket på toppen.

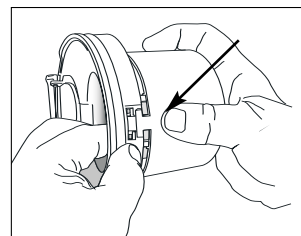

Vannlåsen kan, om nødvendig deles for renhold. Vipp ut sperretappen og trekk koppen løs fra toppen!

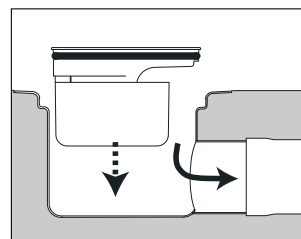

Vannlåsen trykkes tilbake på plass. Når håndtaket er på samme side som avløpet er vannlåsen i rett posisjon. Se fiksering på klemringen!

Bruk kun vann som smøremiddel.

For å opprettholde en kontinuerlig produktutvikling forbeholder Purus Joti AS seg retten til å forandre tekniske spesifikasjoner uten forhåndsvarsel.